



OLA-12-100



4.0
Bluetooth
Low Energy

GRUNDINFORMATION

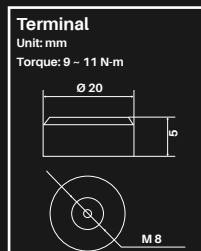
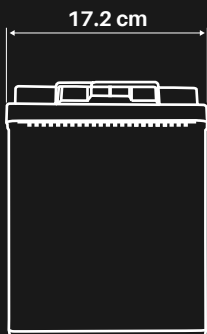
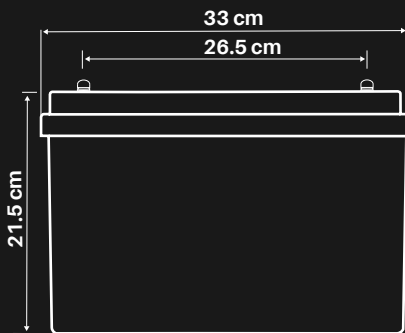

Olalitia Smart BMS LiFePO4 Battery



Grundinformation	Modell	OLA-12-100
	BMS (Batteriemanagementsystem)	Integriert
Grundinformation	Nennleistung	100Ah / 1280Wh
	Nennspannung	12.8V
	Anzahl der Zyklen	>4500 @ 90% D.o.D
	Gewicht	11.5kg
	Abmessungen (L x W x H)	330*172*215mm
	Betriebsspannungsbereich	10 -14.6V
	Garantie	5 Jahre Garantie
Belastung	Ladeeigenschaften	CCCV / IU
	Empfohlene Ladespannung	14.6V
	Empfohlener Ladestrom	30A
	Maximaler Ladestrom	50A
Herunterladen	Maximaler kontinuierlicher Entladestrom	150A
	Spitzenentladungs-Abschaltstrom	450A (200~500ms)
Temperatur	Entladungstemperatur	-20 ~ 75 °C
	Ladungstemperatur	0 ~ 50 °C
	Lagertemperatur	-5 ~ 35 °C
Material	Gehäusematerial	ABS
	Terminaltyp	M8
	Schutzart	IP65
Überwachung intelligent	Bluetooth	Integriertes Bluetooth 4.0-Modul Ermöglicht Ihnen, den Status zu überprüfen und zu lesen Batterie und zu lesen Fehler in den Bedingungen Extreme wie Überlastung, Überhitzung und Kurzschlüsse, usw. auf Ihrem Smartphone
	Verbindung	Max. 4 Serien und 4 Parallelen Verbindung

LEISTUNGSMERKMALE

SPANISCHE QUALITÄT

- Die sicherste Technologie, ohne Risiko von Feuer oder Explosion
- Lange Nutzungsdauer
- Ständige Verbesserung der Kapazität von Lagerung
- Hohe Stabilität auch unter Last extrem
- Kein Memory-Effekt, kein Muss komplette Zyklen

ANWENDUNGEN

 Wohnwagen; Wohnwagen

 Boot; Yacht

 Photovoltaik; Erneuerbare Energie



OLALITIO S.L.

Polígono BTV, C/ Tamariz 62,
La Puebla de Alfindén, 50171,
ZARAGOZA, SPAIN.

Tel: +34 876434005

Email: contacto@olalitia.com

Entlade leistung bei 25°C

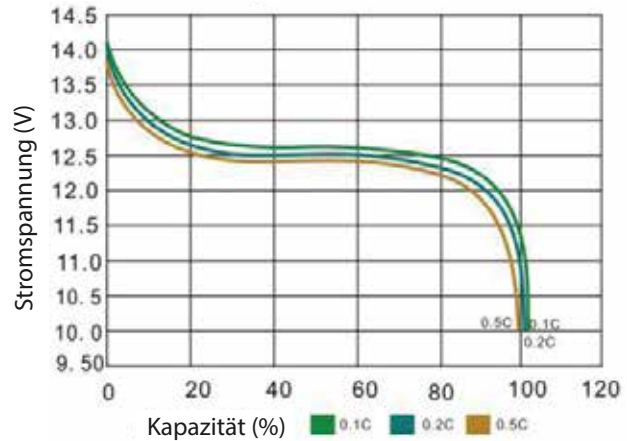

Temperatureinfluss auf die Kapazität bei 0.2C

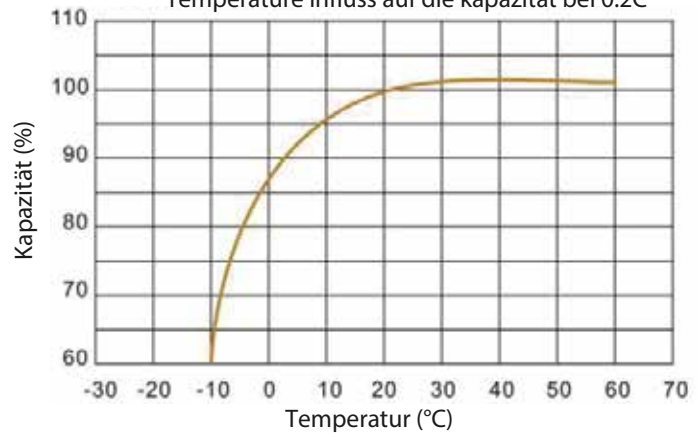

Laden und Entladen bei 25°C, 0.2°C

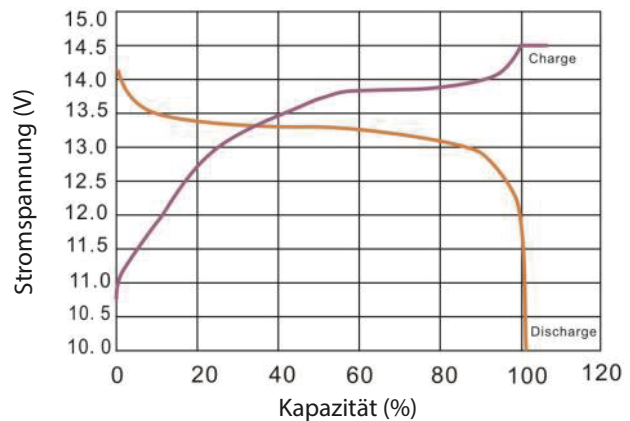

Zykluslebensdauer mit DOD bei 25°C, 0.2C

